

NEC 照明器具

LEDシーリングライト

SLD23***セツメイショ

保証書添付 保存用 取扱説明書

- このたびはNEC照明器具をお買い上げいただきましてありがとうございます。
- 取り付けの前には必ずこの取扱説明書を最後まで読み、正しく施工してください。
- 取付工事が終わりましたら、この説明書はご使用になるお客様が保管してください。

注意図記号と
シグナル用語の
意味について

警告 誤った取扱をしたときに、死亡や重傷などに
結びつく可能性のあるものです。

注意 誤った取扱をしたときに、傷害または家屋・
家財などの損害に結びつくものです。

⚠ この記号は、注意(警告)をうながす内容があることを
知らせるものです。

🚫 この記号は、禁止の行為であることを知らせるものです。

❗ この記号は、行為をお守りいただく内容を知らせるもの
です。

器具取付時の安全上の注意

ご使用前に、この「器具取付時の安全上の注意」をよくお読みの上、
正しくお使いください。

警告	⚠	風呂場など、水や湿気の多い場所で使用しないでください。 漏電し、火災・感電の原因となります。	❗	器具の取り付けは、重量に耐える所に取扱説明書にしたがい確実に 行ってください。取付に不備があると落下し、感電・けがの原因と なります。
	❗	器具の取り付けは、取扱説明書により確実に取り付けてください。 取り付けに不備があると、器具の落下・感電・火災の原因となります。	❗	電源線接続の際は、器具の取付方法によって確実に行ってください。 接続が不完全な場合は、接続不良による発熱、火災の原因となります。
注意	⚠	器具取り付けの電源工事は、必ず工事店、電気店(有資格者)に依頼 してください。一般の方の電源工事は、法律で禁止されています。	🚫	この器具は屋内用です。5℃～35℃の範囲内で使用してください。 屋外で使用しないでください。屋外で使用すると、漏電し、感電・ 火災の原因となることがあります。
	🚫	表示された電源電圧(交流100ボルト)以外の電圧で使用しないで ください。感電・火災の原因となることがあります。	🚫	この器具は非防水です。湿気、水気のあるところで使用しないで ください。湿気、水気のあるところで使用すると、感電・火災の原因 となることがあります。
	🚫	天井の取付面の構造や材質により、取付面が変色等を起こす場合が あります。		
		この器具は天井面取付専用です。壁面等には取り付けしないでください。		

使用時の安全上の注意

ご使用前に、この「使用時の安全上の注意」をよくお読みの上、正しくお使いください。

警告	❗	お手入れの際には、必ず電源を切ってください。 電源を切らないと、感電の原因となることがあります。	❗	光源にはLEDを搭載しています。安全上、LED光源を直視すること はおやめください。
	❗	お手入れなどによりカバー、本体を外し、再度取り付ける場合は、 取扱説明書にしたがって確実に取り付けしてください。不完全に取り 付けると、落下してケガ・物損の原因となることがあります。	🔥	布や紙など燃えやすいもので覆ったり、かぶせたりしないでくださ い。火災の原因となります。
	❗	万一、煙が出たり、変な臭いがあるなどの異常状態のまま使用す ると、火災・感電の原因となります。すぐに電源スイッチを切っ てください。異常状態がおさまったことを確認して電気店に修理を依頼 してください。	🚫	部品の追加改造は絶対にしないでください。 火災・感電の原因となります。
			🚫	器具の隙間や放熱穴に、金属類やもえやすいものなどを差し込ま ないでください。火災・感電の原因となります。
注意	⚠	壁付調光器のある回路では使用できません。 照明器具が故障します。		LED光源にはバラツキがあるため、同一形名商品、同一適用量数商 品でも商品ごとに発光色、明るさが異なる場合があります。ご了承 ください。
	🚫	お手入れの際は、水洗いはしないでください。 火災・感電の原因となります。		LED光源ユニットは、通常のランプのようにお客様自身での交換は できません。
	❗	明るく安全に使用していただくために、定期的に清掃、点検してく ださい。不具合がありましたら、そのまま使用しないで工事店、電 気店に修理を依頼してください。	❗	万一、カバーなどが破損した場合、ケガの原因となることがありま すので、破損部分に直接手や肌などをふれないでください。
	❗	お手入れの際は電源を切って、しばらくしてから行ってください。 点灯中・消灯直後はLED光源及び本体が熱いので手や肌などを、ふ れないでください。LED光源及び本体周辺を触ると、やけどの原因 となることがあります。		暖房器具、ガス器具等の真上やその付近等の温度の高い場所では使 用しないでください。火災・感電の原因となります。(この製品は5 ℃～35℃の温度範囲で使用するように設計してあります。)
				照射距離が近い場合や照射面等によって光ムラが発生することがあ りますがご了承ください。

使用上のご注意

- 本体を分解したり、改造しないでください。
火災などの原因になります。
- 精密機器のため落下などの衝撃を加えないでください。
- 点灯中や消灯直後、カバー等のプラスチックの伸縮により、「ピシ・ピシ」
、「ポッ・ポッ」という摩擦音が生じることがありますが、器具の故障ではあり
ません。
- 器具の近くでラジオや赤外線リモコン方式の電気機器を使用されますと、雑
音が入ったり、リモコンを操作しても作動しない場合があります。
- 3Dテレビ用などの特殊なメガネをかけて点灯している照明器具を見た場合、
縞模様やちらつきが見えることがあります。
- シンナー、ベンジンなどの揮発性のものやアルカリ系洗剤などを使用して
本体を拭かないでください。外郭強度の低下、変色、故障の原因になります。

定 格

弊社形式	定格電圧	定格周波数	定格消費電力
SLD23***	AC100V	50Hz/60Hz	15W

LED照明器具の光源の推定寿命は、40000時間です。
光源寿命とは点灯しなくなるまでの総点灯時間または、
全光束が点灯初期の70%に下がるまでの総点灯時間の
いずれか短い時間を推定したものです。
※40000時間は、寿命を保証するものではありません。

NECライティング株式会社

<お客様相談室> (土、日、祭日は受け付けておりません)

東京都港区芝1-7-17

フリーダイヤル 0120-52-3205 受付時間：平日9:00～12:00 13:00～18:00

〒105-0014 <http://www.nelt.co.jp/>

FAX. 0748-61-2330

器具の取付方法

器具の取り付け(取りはずし)を行う際は、感電等の事故防止の為、必ず電源を切って行ってください。

各部の名称

この図は一部省略抽象化した共通部品です。機種によってカバー形状が異なる場合があります。

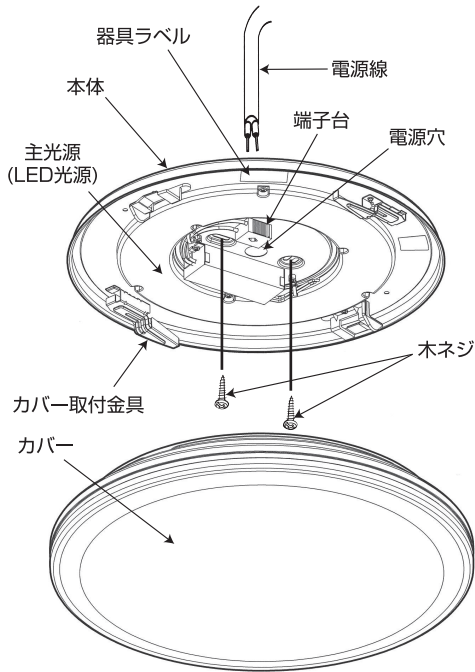
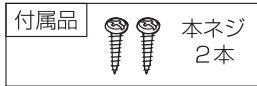

取付寸法 (mm)

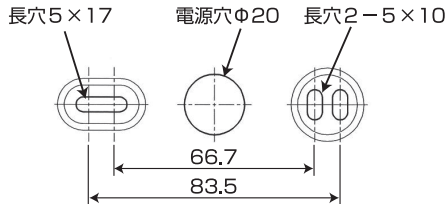

※電源の工事は電気工事店か販売店に依頼してください。
一般の方の工事は法律で禁止されています。



この器具は、天井面に取り付けできます。(壁面には取り付けできません) 但し、取付け部が器具重量に充分耐えることを確認してから取付けてください。

1. カバーを本体から取り外してください。

カバーは無理にはずさないでください。
カバーの割れ、落下によるけがの原因となります。

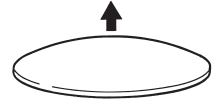

2. 電源線を電源穴より引き込み、本体を木ネジ(付属品)2本で取付けてください。

必ずネジ2本で取り付けてください。取付けが不完全な場合、落下によるけがの原因となります。

3. 電源線の被覆を下図のようにはがし、端子台の電源線差し込み口に確実に差し込んでください。(適合電線は単線のφ1.6とφ2.0です。)

(電源線被覆ムキ寸法)

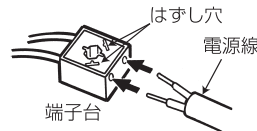
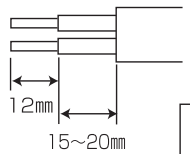

電源線を
はずす場合

必ず電源を切ってからマイナスドライバー等ははずし穴に差し込み電源線を引き抜いてください。



差し込んだあとは、必ず電源線を引っぱって抜けないことを確認してください。



感電・火災のおそれあり。
・電源線の取り付け・取り外しは、必ず電源を切ってから行ってください。

4. カバーを取り付ける

- ① 本体の警告印(△)にカバーの警告印(△)を合わせる。
- ② 本体の内側にカバーを合わせる。
- ③ カバーを持ち上げる。
- ④ カバーを右にパチンとロック音がするまで回す。

【②拡大図】

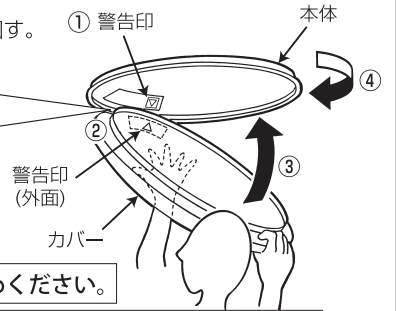
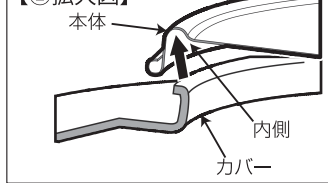

※カバーを取付けずに点灯するのはおやめください。



取り付けが不完全な場合、落下によるけがの原因となります。カバーは無理に取り付けしないでください。落下のおそれあり
カバーの割れ・落下によるけがの原因となります。

取付上のご注意

壁付調光器のある回路では使用しないでください。



本器具を取り付ける電源回路(壁スイッチ等)に調光器やセンサースイッチが接続されている場合、ランプが正常に点灯しなかったり、器具が故障することがあります。接続されている場合は必ず調光器やセンサースイッチを取り除いてください。(交換工事は電気工事店に依頼してください。)

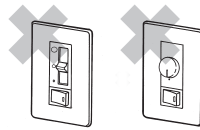

《調光器付壁スイッチ代表例》

点灯順序

- 本品には点滅スイッチはありません。壁スイッチなどで点滅動作を行ってください。
- 本品には常夜灯はありません。



お手入れのしかた

ご使用前に、この「使用時の安全上の注意」をよくお読みの上、正しくお使いください。

- ・点灯中・消灯直後はLED光源及び本体が熱いので手や肌などを、ふれないでください。
- ・明るく安全に使用していただくため、定期的(6ヶ月に1回程度)に清掃、点検してください。
- ・カバー等、樹脂部分の汚れを取るときは、柔らかい布に石けん水(中性洗剤)を含ませて汚れを拭き取ってください。
- ・その後、洗剤が残らないようよく拭き取ってください。
- ・器具全体に水をかけたり、水の中につけて洗うことは絶対にさけてください。
- ・ベンジン、シンナーなど揮発性のもので拭いたり、殺虫剤をかけたりしないでください。変質の原因になります。

カバーの外しかた

カバーを左に回してください。

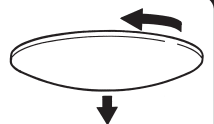

カバーは無理にはずさないでください。カバーの割れ、落下によるけがの原因となります。

故障?と思われたら

ご使用中に異常が生じたときは下表を参考にお調べください。下表以外の故障と思われるときは、電源を切り、お近くのNEC製品取扱店にご相談ください。なお連絡されるときは器具の形式名及びご購入時期をお忘れなくお知らせください。

形式名は器具本体部の器具ラベルに表示しています。

症状	主な原因	処置
点灯しない	電源線が正常に差し込まれていない。	器具の取付方法の3項を参照してください。
	照明器具の壁スイッチがOFFになっている。	壁スイッチをONにしてください。