

NEC 照明器具 保証書

持込修理

形名	
保証期間	本体 1年 安定器 3年 ★お買いあげ年月日
★お客様	ご住所 ご芳名
★ご販売店	

見 本

★印欄に記入のない場合は有効となりませんから、必ず記入の有無をご確認ください。本書は再発行いたしませんので、紛失しないよう大切に保存してください。

保証について
保証期間は、商品お買いあげ日より1年間です。
消耗品(乾電池)は対象外です。

本書は、本書記載内容で無料修理を行うことをお約束するものです。

- お客様の取扱説明書、本体添付ラベル等の注意書による正常なご使用状態で保証期間中に故障した場合には、商品一式と本書をご持参ご提示のうえお買いあげの販売店にご依頼ください。保証期間を過ぎている時はお買いあげの販売店にご相談ください。修理によって機能が維持できる場合は、ご希望により有料修理させていただきます。つぎのような場合には、保証期間中でも有料修理になります。
(1)使用上の誤り、あるいは改造や分解・不当な修理による故障および損傷
(2)お買い上げ後の取付け場所の移動、輸送、落下等による故障および損傷
(3)火災、地震、水害、落雷、その他天災地変、異常電圧、指定外の使用電源(電圧、周波数)などによる故障および損傷
(4)車両、船舶等に搭載された場合に生ずる故障および損傷
(5)本書のご提示がない場合
(6)日本国内以外での使用による故障および損傷
This warranty is valid only in Japan
- ご転居の場合は事前に販売店にご相談ください。
- ご贈答品等で本保証書に記入の販売店で修理ができない場合は、下記のNECサービス窓口にお問い合わせください。
NECサービス窓口 フリーコール 0120-95-0009
NECフィールドイング株式会社 受付時間 平日9:00~18:00
フリーコールが利用できない携帯電話・PHS等からは下記の電話番号にてお願い致します。
045-949-5940

5. 補修用性能部品の最低保有期間

弊社は照明器具の補修用性能部品を製造打ち切り後6年間保有しています。性能部品とは、その商品の機能を維持するために必要な部品で、同等機能を有する代替部品も含まれます。この保証書は本書に明示した期間、条件のもとにおいて無料修理をお約束するものです。従って、この保証書によってお客様の法律上の権利を制限するものではありませんので、保証期間経過後の修理等についてご不明の場合は、お買いあげの販売店またはNECサービス窓口にお問い合わせください。その際は器具の形名、お買い上げ時期をお忘れなくお知らせください。

〈個人情報取扱いについて〉

- 保証書にご記入頂いた住所などの情報は、保証期間内のサービス活動およびその後の安全点検活動のために利用させていただく場合がありますので、ご了承ください。
- 上記利用目的のために、当社が業務を委託する事業者に対し、必要なおお客様の個人情報を開示する場合がございますが、この場合、当該事業者に対して当該個人情報の厳重な管理を求め、上記利用目的以外での使用を行わせないようにいたしますので、ご了承ください。

NECライティング株式会社

東京都品川区大崎1-2-2
〒141-0032 <http://www.nec.co.jp/>

〈お客様相談室〉

フリーダイヤル 0120-52-3205
受付時間 平日9:00~12:00 13:00~18:00
(土、日、祭日は受け付けておりません)
FAX. 03-5719-8131

※この紙は再生紙を使用しています

NEC

液晶タイマーリモコン

《(アラーム音付き)》
あかり番Ⅱ

364-444 RL28リモコンセットメイショ

保存用

RL28取扱説明書

対応器具

このリモコンはNEC照明器具専用です。器具本体に「あかり番ⅡリモコンRL28(別売)対応」表示(右図参照)のある器具に使用できます。

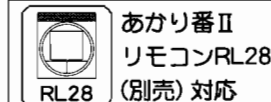

〈機能紹介〉

あかりタイマー機能

おすきな時間に照明器具を自動で点灯(全光・減光点灯の選択)ができます。(6~7ページ)

おすきな時間に照明器具を自動で消灯(指定時刻の消灯、60分・30分選択での消灯)ができます。(8~9ページ)

アラーム機能

自動点灯時にアラーム音でお知らせします。(6~7ページ)

リモコン

お手元で照明器具の点灯、調光、消灯ができます。(4ページ)

液晶表示

- 点灯
照明器具の点灯状態が一目でわかります。(4ページ)
- 温度表示
室内の温度(目安)が一目でわかります。(10ページ)
- 現在時刻表示
現在時刻を表示します。(3ページ)
- お知らせ機能(ランプパワー表示)
明るさやランプの交換時期の目安をお知らせします。(5ページ)

セット内容

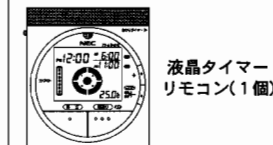

使用上のご注意

- 本体を分解したり、改造しないでください。火災などの原因になります。
- 乾電池は、単3形乾電池をご使用ください。
- 乾電池は、+・-の極性を正しく入れてください。
- アルカリ乾電池をご使用ください。マンガン乾電池をご使用の場合は、電池の寿命が短くなります。また送信距離が短くなる場合があります。
- 電池寿命の目安(1日10回使用の場合)
アルカリ乾電池 約1年
マンガン乾電池 約3ヶ月
- ニッカド電池などの充電式乾電池は使用できません。
- ランプパワーの表示は、明るさやランプ交換の目安であり、ランプの寿命ではありません。
- シンナー、ベンジンなどの揮発性のものやアルカリ系洗剤などを使用して本体を拭かないでください。外郭強度の低下、変色、故障の原因になります。
- 本器具に添付のリモコン送信機は、当社あかり番Ⅱリモコン照明器具専用です。他の照明器具やリモコン式テレビなどには使用できません。
- 天井や、壁、床の色や材質によってはリモコンが動作しづらいことがあります。
- 照明器具にリモコンの信号が届く範囲でご使用ください。
*部屋の温度によっては(特に低温時)、リモコンが動作しづらいことがあります。
- タイマーによる自動点灯/自動消灯をご使用になる場合は、あらかじめリモコンで照明器具が操作できる距離を確認してからご使用ください。
- 精密機器のため落下などの衝撃を加えないでください。

電池の入れかた

1. リモコン裏面の電池カバーを外す。
2. 単3乾電池4本を、右図のように ⊕ ⊖ の向きを合わせてセットする。
3. 電池カバーのツメ2ヶ所を引っ掛け、カバーを閉じる。

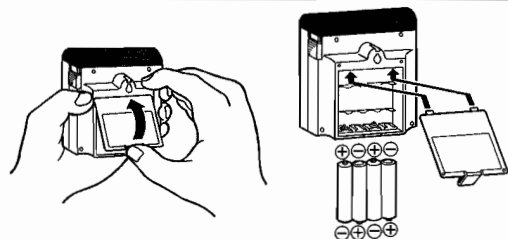

各部の名称と操作について

ランプパワー (明るさ) センサー

チャンネル切替スイッチ

リモコン信号の送信チャンネルを設定します。照明器具を2台使用する場合などに器具ごとにCH1とCH2で分けることができます。

リモコン信号送信カバー

リモコン送信カバーから、照明器具を操作する赤外線信号が出ていますので、覆わないように注意してください。

あかりタイマー

スイッチによって、好みの時間に照明器具を点灯したり、消灯したりすることができます。(側面にスイッチがあります)

あかりタイマー設定時間表示

タイマーオンの設定時間、タイマーオフの設定時間を表示します。

「+」「-」ボタン

現在時刻の設定、あかりタイマー時刻の設定・変更ができます。

電池を入れたときは
現在時刻 PM12:00
オン時間 AM 6:00
オフ時間 PM11:00
に設定されています。

温度表示

お部屋の温度を表示しています。

順送りボタン

照明器具の点灯状態を操作できます。

秒点滅表示

円が2秒に1回点滅し、秒針動作を表します。

現在時刻表示

ランプパワー表示

リモコンの明るさセンサー窓に受けている明るさを表示しています。

点灯状態表示

ランプの点灯状態を表示しています。

保安球/消灯 ボタン

照明器具の保安球点灯→消灯を操作することができます。

ランプパワー 調整ボリューム

(底面にボリュームがあります)
照明器具のランプを新しいものに交換した時に、ランプパワー表示を調整するボリュームです。

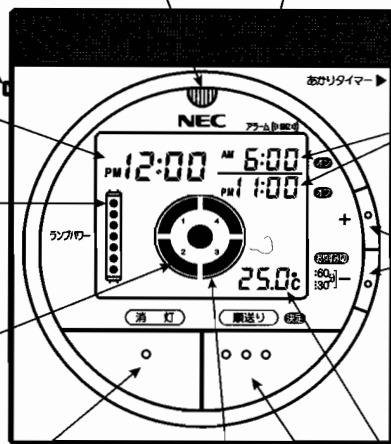

お手入れのしかた

カバーなどの全体の汚れは、中性洗剤を柔らかい布に含ませて汚れをふき取ってください。その後、洗剤が残らないように、よくふき取ってください。

〈注意〉 ベンジン、シンナーなどの揮発性のもので拭いたり、殺虫剤をかけたりしないでください。変質の原因になります。決して水洗いはしないでください。故障の原因となります。

故障?と思われたら

ご使用中に異常が生じたときは次表を参考にお調べください。

次表以外の故障と思われるときは、お近くのNEC製品取扱店にご相談ください。

現象	考えられる事例	対処法
照明器具を操作できない	照明器具の壁スイッチがオフになっている。	壁スイッチをオンにしてください。
	電池が残り少なくなっている。	新しい電池と交換してください。
	リモコンの電池の極性 ⊕ ⊖ が間違っている。	電池を正しく入れてください。
	照明器具のランプが切れている。	照明器具のランプを交換してください。
液晶表示がでない	チャンネルスイッチが合っていない。	チャンネルスイッチを器具本体と合わせる。
	電池の極性 ⊕ ⊖ が間違っている。	電池を正しく入れてください。
オンタイマーが動作しない	電池が残り少なくなっている。	新しい電池と交換してください。
	あかりタイマーのスイッチが切かオフになっている。	あかりタイマーをオンの位置にしてください。
オフタイマーが動作しない	あかりタイマーのスイッチが切かオンになっている。	あかりタイマーをオフの位置にしてください。
オン/オフタイマーが動作しない	あかりタイマーのスイッチが切かオフになっている。	あかりタイマーをオン/オフの位置にしてください。
おやすみタイマーが設定できない	リモコンの点灯状態が消灯または保安球表示になっている。	順送りボタンを押して点灯状態を切替えてください。
音が鳴らない	電池が残り少なくなっている。	新しい電池と交換してください。

自動で照明器具を点灯→消灯(消灯→点灯)させる場合

①「自動で照明器具を点灯させる場合(6ページ)」および「自動で照明器具を消灯させる場合(7ページ)」に従ってオン時刻およびオフ時刻の設定をしてください。

②あかりタイマーのスライドスイッチを「オン/オフ」の位置にしてください。

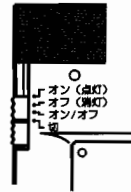

あかりタイマー
設定表示

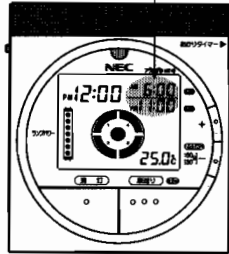

オン/オフ

- 注1) あかりタイマー設定表示のオン/オフとも時刻表示されていることを確認してください。
- 注2) リモコン照明器具が操作できる位置にリモコンを置いてください。リモコン操作できない位置にリモコンを置くと自動点滅しません。
- 注3) あかりタイマーは、毎日動作を繰り返します。あかりタイマーの動作を停止したい場合はあかりタイマースイッチを「切」の位置にしてください。
- 注4) あかりタイマースイッチで消灯時間を設定しているときに、おやすみタイマー(P9)を設定すると、おやすみタイマーで設定した時間に消灯できます

温度計の表示について

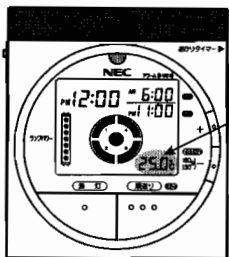

温度表示

- 現在のリモコン本体内の温度を表示しています。(約10秒間隔で温度表示を更新します。)室温の目安としてご使用ください。
- 温度表示は0.5℃刻みです。
- 温度の誤差は、最大±2.5℃です。
- 0℃未満の表示は0℃になります。

照明器具本体とリモコン送信機のリモコンチャンネルの合わせかた

照明器具本体のリモコンチャンネルとリモコン送信機のチャンネルを合わせてください。



注) チャンネルが合っていないと照明器具の操作ができません。

現在時刻の合わせかた

現在時刻

切

あかりタイマーのスライドスイッチを「切」の位置にしてください。

+

現在時刻の時間表示が点滅するまで+ボタンを押してください。

+

-

+・-のボタンで希望の時刻(時)に合わせます。(例として、午前9時に合わせます)

順送りボタン

時刻(時)が決まれば、順送りボタンを押します。

+

-

時間が決定され、分の表示が点滅します。

+

-

+・-のボタンで希望の時刻(分)に合わせます。(例として、30分に合わせます)

順送りボタン

時刻(分)が決まれば、順送りボタンを押します。

「ピッ」と音が鳴り、時刻の点滅が停止し、時刻が設定されます。(時刻がAM9:30に決定されます)

※必ず、最後に順送りボタンを押して決定してください。時刻が点滅したまま、あかりタイマースイッチを動かすと設定した時間が記憶されません。

※時計の誤差は約±20秒/月です。

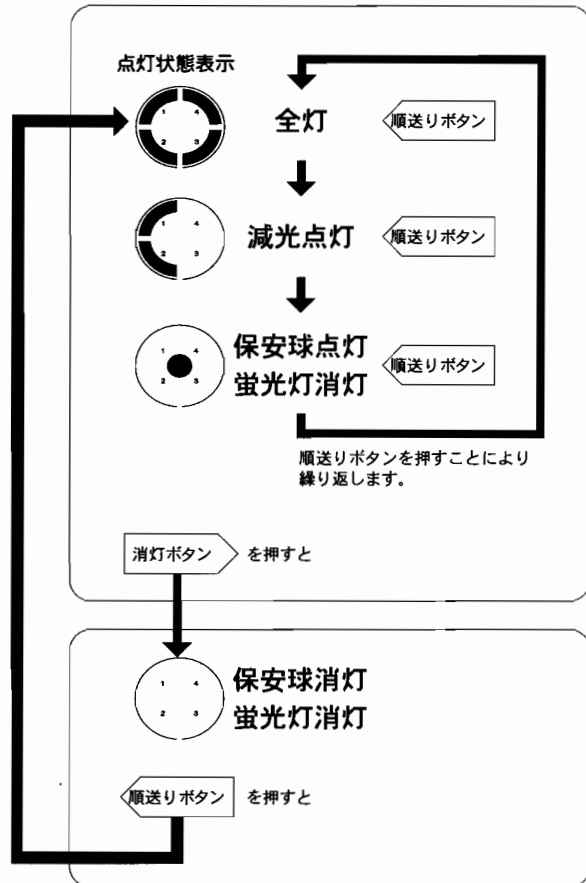
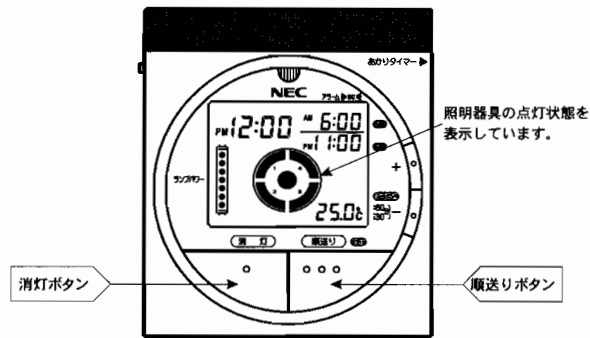

おやすみタイマーで照明器具を消灯する場合

- 注1) リモコンの点灯状態表示が消灯または保安球表示の場合は設定できません。
- 注2) おやすみタイマーは、あかりタイマーのスライドスイッチがどの位置にあっても設定できます。
- 注3) おやすみタイマー設定後、あかりタイマーのスライドスイッチを動かすと、おやすみタイマーの設定は解除されます。

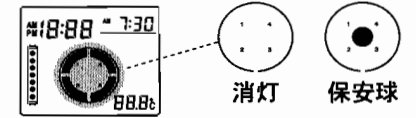

60分後に消灯する場合

- ボタン -ボタンを2回押します。(音がピピッと鳴ります。)

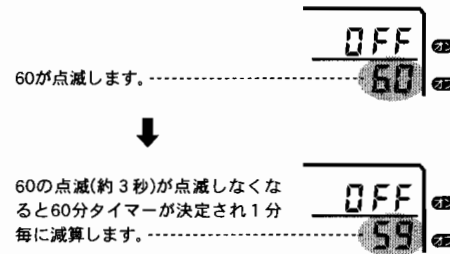

30分後に消灯する場合

- ボタン -ボタンを3回押します。(音がピピピピッと鳴ります。)

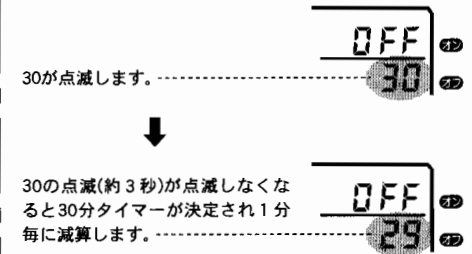

●おやすみタイマーを解除する場合

- ボタンを押せば解除できます。(ビーと音が鳴ります。)
- 解除した際、OFF表示とおやすみタイマー時間表示は消えます。

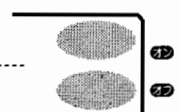

- 注1) リモコンの点灯状態表示が消灯または保安球表示になりますと、おやすみタイマー(60分、30分)での消灯設定は解除されます。(ビーと音が鳴ります。)
- 注2) あかりタイマーのスライドスイッチを動かすと、おやすみタイマー(60分、30分)での消灯設定は解除されます。(ビーと音が鳴ります。)

あかりタイマー指定時刻または、おやすみタイマー(60分、30分)で照明器具を消灯させる時、保安球点灯/不点灯を、チャンネルスイッチによって選ぶことができます。

●チャンネルスイッチがCH1の場合

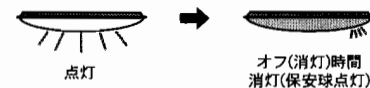

保安球を点灯させておきたいときにご利用ください。

●チャンネルスイッチがCH2の場合

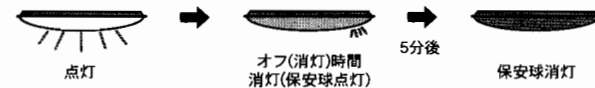

保安球を消灯させておきたいときにご利用ください。

※ 必ず照明器具本体のチャンネルスイッチと合わせてご利用ください。(3ページ)

自動で照明器具を消灯させる場合

- あかりタイマー(指定時刻)で照明器具を消灯できます。
- おやすみタイマー(60分、30分)で照明器具を消灯できます。(簡単消灯タイマー設定)

指定の時刻で照明器具を消灯する場合

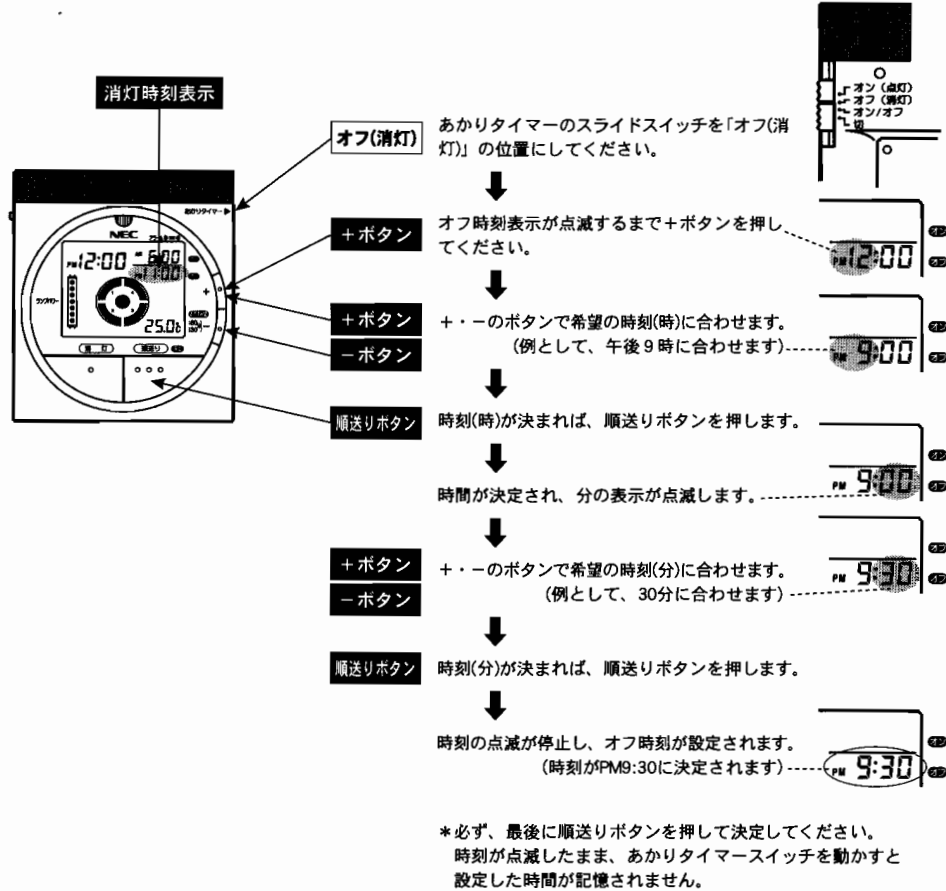

- 注1) オフ時刻が表示されていることを確認してください。表示していないと自動消灯しません。
- 注2) リモコンで照明器具が操作できる位置にリモコンを置いてください。リモコンで操作できない位置にリモコンを置くと自動消灯しません。
- 注3) あかりタイマーは、毎日動作を繰り返します。あかりタイマーの動作を停止したい場合はあかりタイマースイッチを「切」の位置にしてください。
- 注4) あかりタイマーで消灯時間を設定しているときに、おやすみタイマー(P5)を設定するとおやすみタイマーで設定した時刻に消灯します。

ランプパワーの合わせかた

照明器具のランプを新しいものに交換した時に、ランプの明るさ表示を設定します。

- 右図のような条件でリモコン送信機を照明器具の真下に置いてください。
- 注1) 新しいランプに交換した時に、必ず全灯状態で行ってください。
- 注2) 1~2時間、点灯させてから調整してください。蛍光灯は、点灯した直後は、少し暗い場合があります。
- 注3) 外光の影響が出る場合がありますので他の照明器具を消灯させた状態で調整してください。また、夜に調整した方が正確な調整ができます。
- 注4) ランプ交換時には、再度ランプの明るさ設定をしてください。

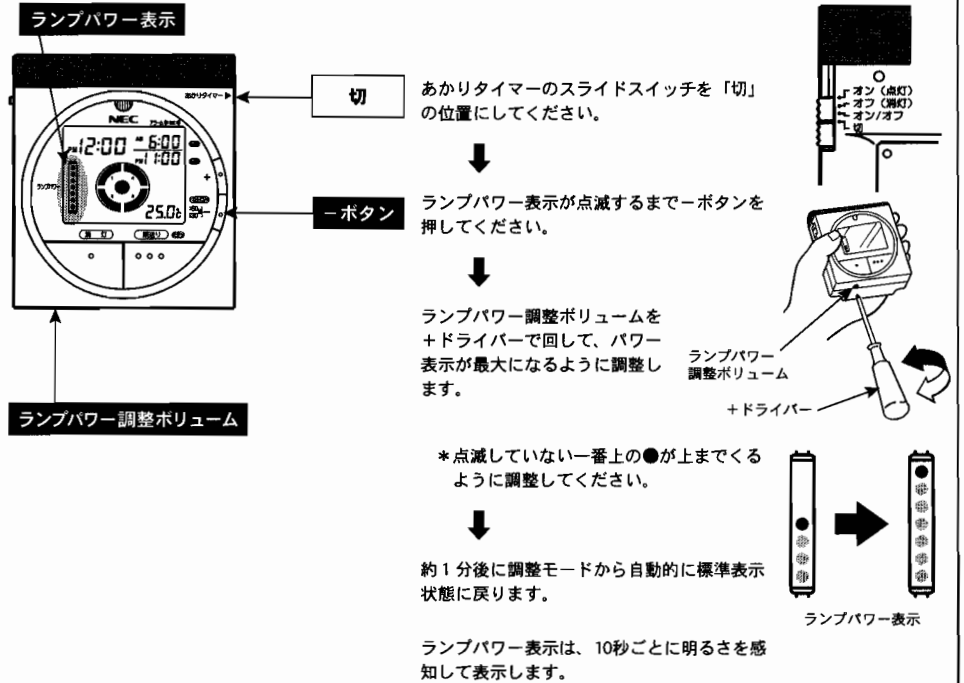
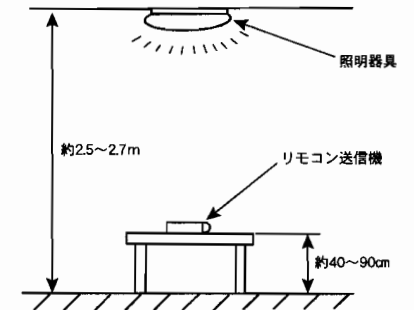

ランプパワー表示について

ランプの明るさ表示を設定していただくことでランプが古くなって明るさが下がってきたことが判り、ランプ交換の目安になります。

- 全光時のランプパワー表示が右図の状態になるとそろそろランプの交換時期です。(ランプの明るさ表示を設定した時と同じ状態でご確認ください。)
- *セードが汚れている場合は、ランプパワー表示が低く表示される場合があります。
- *外光で、ランプパワー表示が高く表示される場合があります。
- *ランプパワー表示はランプの寿命を保証するものではありません。
- *周囲温度が低いとランプパワー表示が低く表示される場合があります。

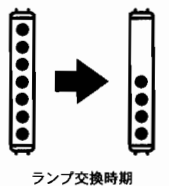

自動で照明器具を点灯させる場合

●アラーム機能付(点灯と同時にアラームを鳴らすことができます。)

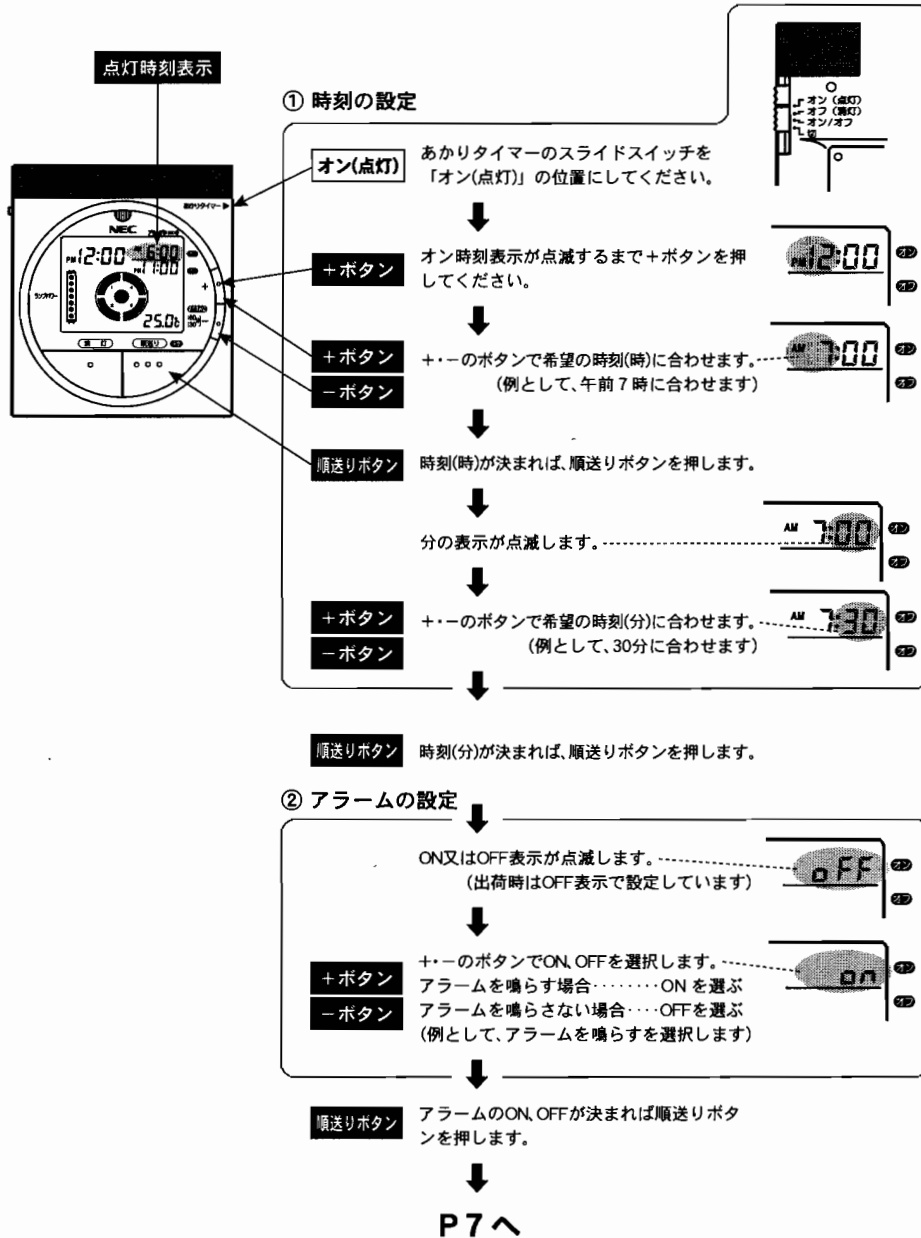

③ 点灯時の明るさ設定

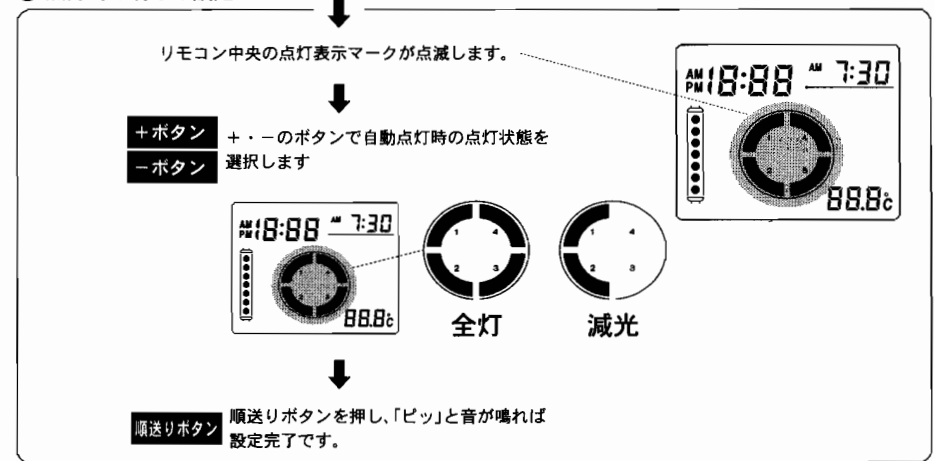

●自動点灯時刻とアラーム設定の確認

自動点灯時刻が表示されます。

アラームをONに設定した場合はバーが点滅します。
(アラームをOFFに設定した場合はバーは点滅しません)

注1) オン時刻が表示されていることを確認してください。
表示されていないと自動点灯しません。

注2) アラームを鳴らす場合はバーが点滅していることを確認してください。
バーが点滅していないとアラームは鳴りません。

注3) リモコンで照明器具が操作できる位置にリモコンを置いてください。
リモコンで操作できない位置にリモコンを置くと自動点灯しません。

注4) あかりタイマーは、毎日動作を繰り返します。あかりタイマーの動作を停止したい場合はあかりタイマースイッチを「切」の位置にしてください。

注5) 乾電池の寿命になるとアラームが鳴らなくなります。新しい電池に交換してください。

●アラームの止めかた

自動点灯時刻になるとオン時刻とバーが点滅してアラームが鳴ります。

+ボタン **-ボタン** +-、順送りボタン・保安球/消灯ボタンのどれかを押しことによりアラームが停止し、スヌーズ状態となります。
順送りボタン **保安球/消灯ボタン** (オン時刻とバーは点滅したままです。)

5分後に再びアラームが鳴ります。
スヌーズ機能：アラームは5分間隔で最大26分間機能します。

●スヌーズの止めかた

+ボタン **-ボタン** +-、順送りボタン・保安球/消灯ボタンのどれかを2秒以上押しオン時刻の点滅を止めてください。
順送りボタン **保安球/消灯ボタン** または、あかりタイマースイッチを動かし、オン時刻の点滅を止めてください。