

KCK10366 (通路誘導灯用表示板)
(0643-4624)

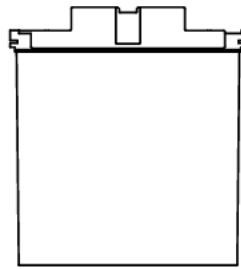
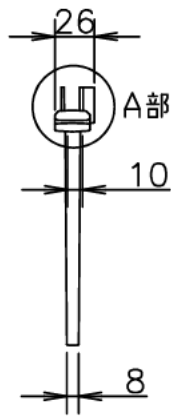

LED高輝度誘導灯用表示板

表示板：白
矢印・シンボルマーク：緑
器具質量：0.3Kg
適合器具
MZDD5161K-2S

C級片面用
通路誘導灯用表示板



型式認定番号
PP1CS-1023

A部断面拡大図

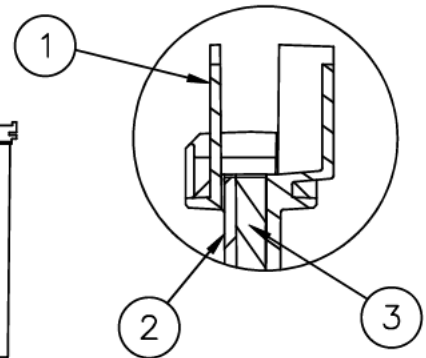

KCK10367 (通路誘導灯用表示板)
(0643-4625)

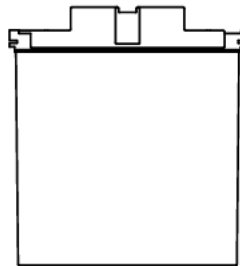
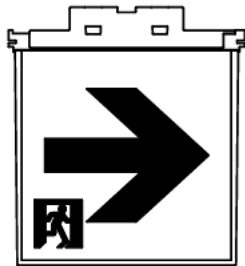

KCK10368 (通路誘導灯用表示板)
(0643-4626)

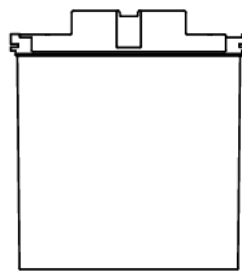
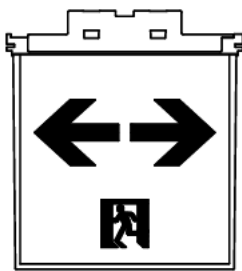

注1) 上記は表示板のみの品番です。
ご注文の際は必ず灯具と組合せた
ものをご用命ください。

注2) この表示板は天井埋込型(片面型)専用です。

▲安全に関するご注意

●LED誘導灯用表示板です。
指定された器具以外は使用
できません。

10										殿
9										
8										
7										
6										
5										
4										
3	導光板	アクリル(t5.0)	1							
2	表示パネル	アクリル(t2.0)	1							
1	パネルケース	ポリカーボネート	1	ホワイト						
番号	名称	材質	数量	備考						
					承認	検図	設計	尺度	1/5・/	発行
					藤原		山本			LF-997134
					株式会社ホタルクス					